

HOJAS ANTIPÁNICO UNIVERSALES

de apertura integral o simple

Concebida para responder a las exigencias del mercado, en materia de seguridad en lugares públicos, la nueva puerta automática de Apertura Antipánico Integral se democratiza para ofrecer más ventajas de flexibilidad y garantizar un gran confort de utilización.



Las hojas antipánico universales permiten adaptarse a cualquier tipo de operador Portalp.

- Concepción que garantiza una óptima seguridad
- Nuevo diseño de perfiles
- Conforme a los reglamentos de seguridad (CO48)

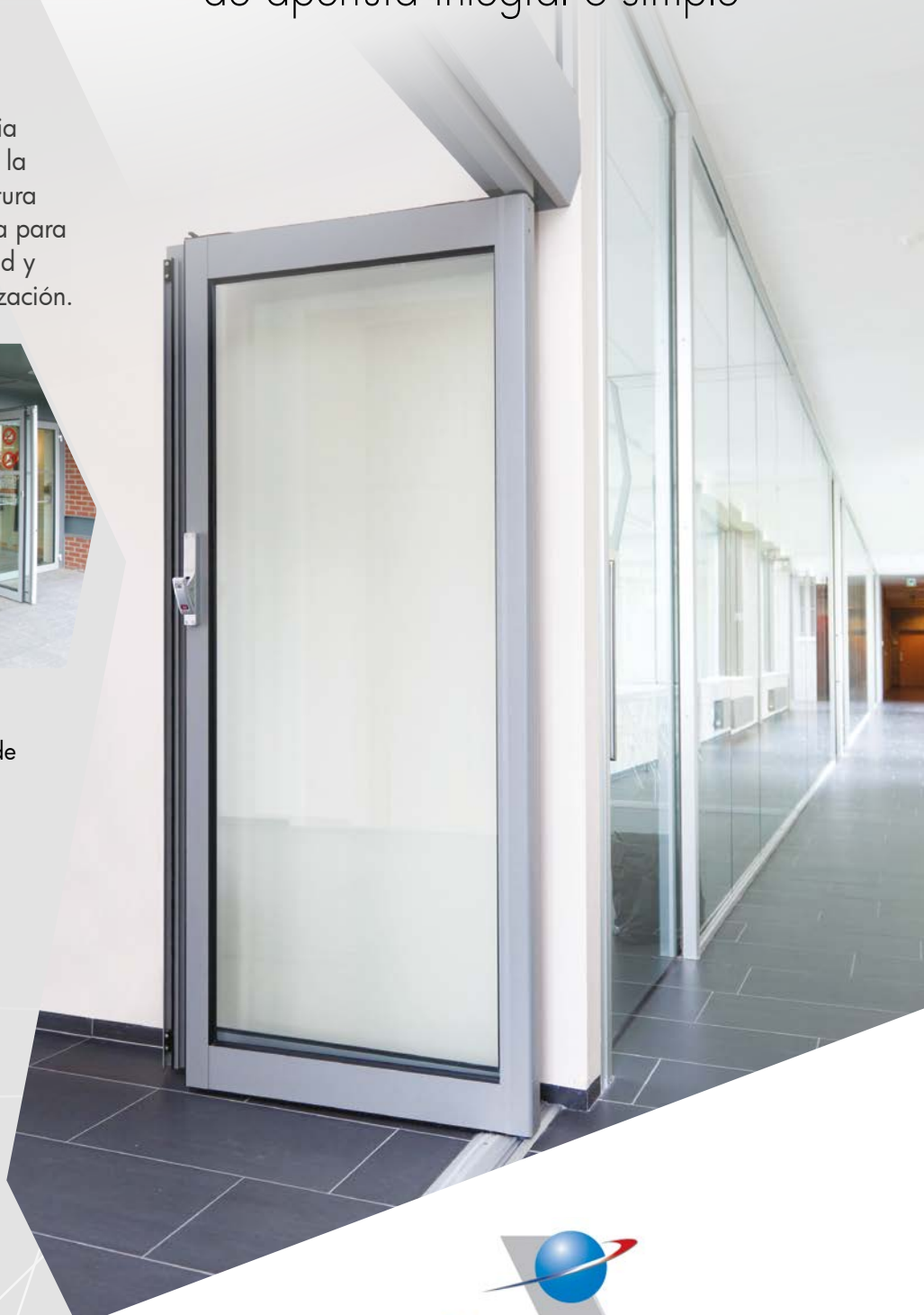

HOJAS ANTIPÁNICO

Universales

En funcionamiento normal, la puerta Antipánico Integral se comporta como una puerta automática corredera clásica.

En funcionamiento Antipánico, las hojas correderas y las hojas semifijas pivotan y se ocultan a los lados para liberar una amplia apertura.



API - Apertura Puerta Corredera



API - Apertura Antipánico



Bastidores robustos y seguros

- Los bastidores de la puerta están realizados en perfil de aluminio G38. Esta gama de perfiles permite la instalación de un cierre mecánico a llave, de tipo cilindro europeo.
- Los montantes de los bastidores correderos y semifijos poseen un nuevo diseño redondeado, con una sensación de suavidad y de protección para el usuario.
- El giro de las hojas correderas está asegurado, en su parte superior, por perfiles-tijera que permiten un movimiento progresivo y sin esfuerzos en toda la apertura. El perfecto ensamblado de estos perfiles-tijera asegura una excelente estanqueidad bajo el operador.

APERTURA ANTIPÁNICO INTEGRAL (API)

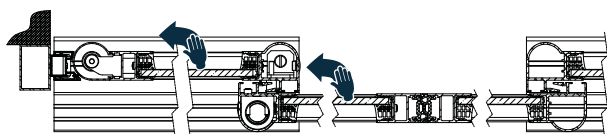

API G38
Apertura interior

APERTURA ANTIPÁNICO SIMPLE (APS)

En caso de una puerta antipánico simple (APS), sólo las hojas correderas giran manualmente para una apertura según la anchura del paso.

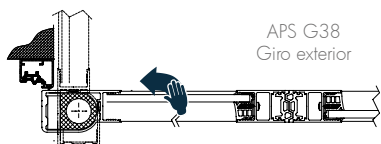

APS G38
Giro exterior

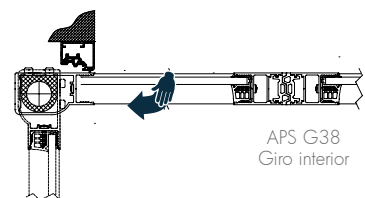

APS G38
Giro interior



Perfiles-tijera hojas correderas

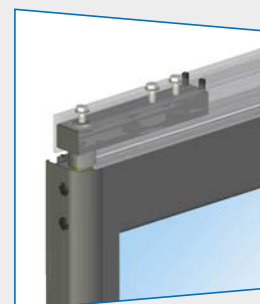

Dispositivo de reglaje perfiles-tijera

En caso de urgencia, las personas dominadas por el pánico abren completamente la puerta empujando simplemente las hojas correderas y semi-fijas. La puerta Antipánico puede utilizarse así como puerta de seguridad, pero igualmente cuando la salida ocasional de objetos voluminosos necesita una gran apertura (coches, mobiliario...).

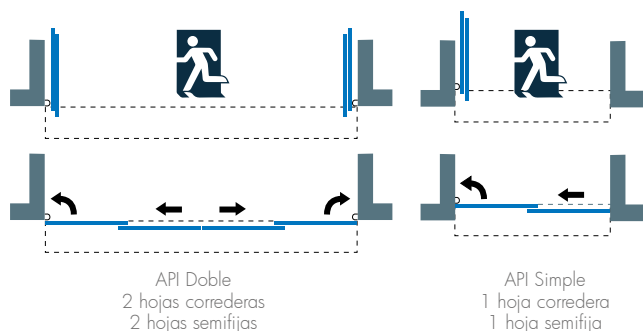

API Doble
2 hojas correderas
2 hojas semifijas

API Simple
1 hoja corredera
1 hoja semifija

TIPOS DE APLICACIÓN



SALIDA DE EMERGENCIA



APERTURA MANUAL ANTIPÁNICO



PASO DE OBJETOS VOLUMINOSOS

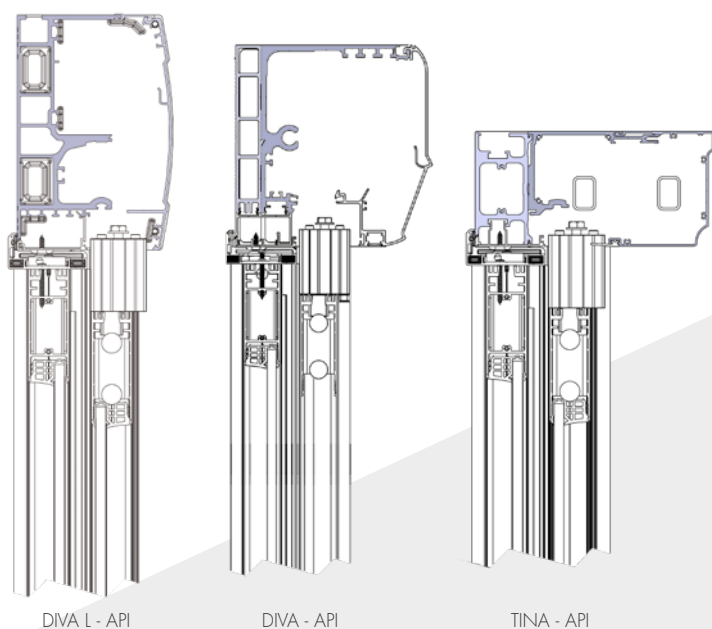

DIVA L - API

DIVA - API

TINA - API

- La hoja semi-fija está equipada con un perfil bastidor en su parte superior. Este perfil asegura una eficaz estanqueidad por medio de junta de la hoja contra la viga. La parte inferior de la hoja está equipada con una junta cepillo.
- En funcionamiento normal, el mantenimiento superior e inferior de las hojas semi-fijas está realizada por medio de bolas inoxidables montadas con muelles que se bloquean en su posición. De altura ajustable, este dispositivo permite bloquear energicamente las hojas, pero autorizando su manipulación para la apertura y el cierre sin dificultad.
- Una barrera de células de seguridad positiva detecta toda apertura de las hojas en modo « Antipánico » y provoca el paso de la puerta en modo « Libre ». Las hojas pueden entonces maniobrarse manualmente.

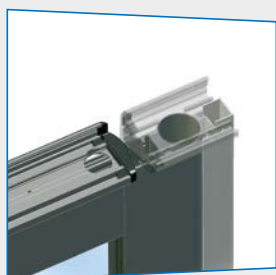

Perfiles anti-pinzamiento de los dedos



Fijación baja Hoja semifija



Reglaje bola +/- 8 mm



Perfil bastidor parte superior

| MECÁNICAS | DIVA | DIVA L | TINA | PORTALP RS |
|--------------------------|--------------------------|--------------------------|-------------------------------------|-------------------------------------|
| Instalación | En aplique / Entre muros | En aplique / Entre muros | En aplique / Entre muros con dintel | En aplique / Entre muros con dintel |
| Estructura | Aluminio | Aluminio | Aluminio | Aluminio |
| Cajón reforzado (A x P) | 200 x 175 mm | 210 x 140 mm | 102 x 212 mm | 120 x 236 mm |
| Cajón autoportante hasta | 5 000 mm | 5 000 mm | En aplique únicamente | En aplique únicamente |
| Anchura de paso mín/máx | | | | |
| - 1 hoja | 750 / 1200 mm | 750 / 1200 mm | 750 / 1200 mm | 750 / 1200 mm |
| - 2 hojas | 900 / 2400 mm | 900 / 2400 mm | 900 / 2400 mm | 900 / 2400 mm |
| Altura de paso máx | 2 800 mm | 2 800 mm | 2 800 mm | 2 800 mm |

PRESTACIONES⁽¹⁾

| | | | | |
|--------------------------|----------------------|---------------------|---------------------|----------------------|
| Peso máximo de las hojas | 1x100 kg 2x100 kg | 1x100 kg 2x85 kg | 1x100 kg 2x90 kg | 1x100 kg 2x100 kg |
|--------------------------|----------------------|---------------------|---------------------|----------------------|

(1) Detalle prestaciones Accionador en documentación Gamma Diva|Diva L|Tina|PORTALP RS

EQUIPAMIENTOS / OPCIONES

| | |
|---|---|
| Dispositivo antipánico mecánico conforme CO48, EN16005 | ● |
| Detección automática apertura hojas Antipánico | ● |
| Seguridad (barrera IR, cortina) | ○ |
| Bloqueo mecánico | ○ |
| Acabado Satinado natural, lacado RAL | ○ |
| Esmaltado especial (acero inoxidable, calidad Qualicoat o Qualmarine), Anodizado color* | ○ |

(*) Realizaciones especiales, consúltenos

● Serie ○ Opción



www.portalp.com

PORTALP - 7 Rue d'Arcelle - 38600 FONTAINE - France



Sistema de gestión certificado